



SibStore
интернет-магазин товаров

Интернет-магазин детской мебели

<https://sib-store.ru>

Инструкция по сборке

Стенка для ТВ



Модель 2017г.



Подготовительные работы

Итак, вам представился шанс собрать мебель самому, и если вы хотите, чтобы процесс сборки мебели доставлял вам только удовольствие, необходимо придерживаться некоторых обязательных условий. Подготовительный этап в этом деле очень важен, не менее чем сам процесс осуществления сборки мебели.

- Подготовьте нужные инструменты. О том, какие из них могут вам понадобиться, будет рассказано ниже.
- Точно определите место, где будет находиться собранное изделие. Подготовьте помещение к предстоящим работам, уберите все лишние вещи вокруг, которые могут помешать в процессе сборки.
- Начиная сборку максимально близко к тому месту, где будет находиться изделие, так как в собранном виде его будет трудно перемещать.
- Распакуйте детали и найдите крепежные изделия. Осмотрите детали на наличие повреждений. При обнаружении повреждений, зафиксируйте их в прилагаемом акте и отправьте нам фотографии.
- Выполнять сборку изделия удобнее вдвоем.
- Следуйте инструкции и у Вас все получится!

Перечень необходимых инструментов

Вам понадобятся некоторые инструменты, значительно упрощающие этот процесс. Начнем с того, что может вам пригодиться при выполнении сборки данной конструкции. В этот список входят:

- рулетка – она нужна для измерения свободного пространства при определении места размещения будущей конструкции.
- не забудьте об отвертке, а еще лучше шуруповерте с битой PH2, он значительно ускорит весь процесс сборки.
- резиновый молоток – он будет полезен в случае, когда будет нужно выполнить установку пластиковых заглушек для крепежных винтов.
- шестигранные ключи №4 или шестигранные биты №4 для шуруповерта будут самыми востребованными инструментами.
- обычные гаечный ключ на 10 или накидная гаечная головка на 10.





Шаг №1 | Сборка стенки

Закрепите две торцевые и заднюю стенки евровинтами 7x50 (4 шт.). Отверстие под эсцентрики должны быть внутри.

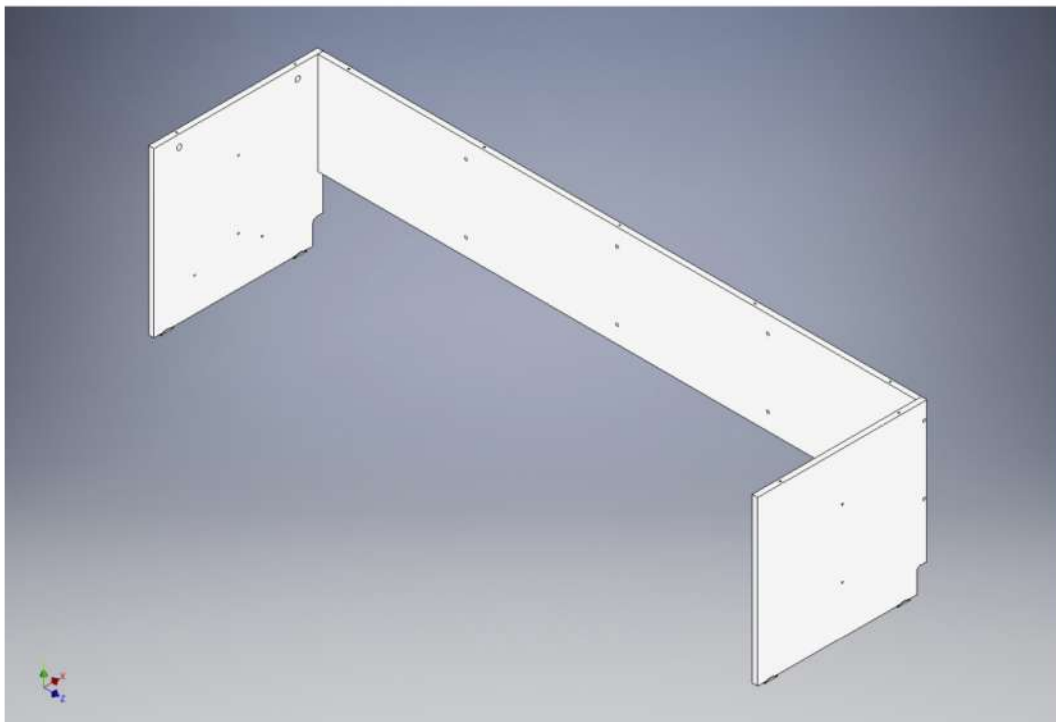

Шаг №2 | Сборка стенки

Установите накладку на торцевых стенках. Винты М4х25 (4 шт.). Ромашки должны быть с глухим отверстием и установленной в него футоркой.

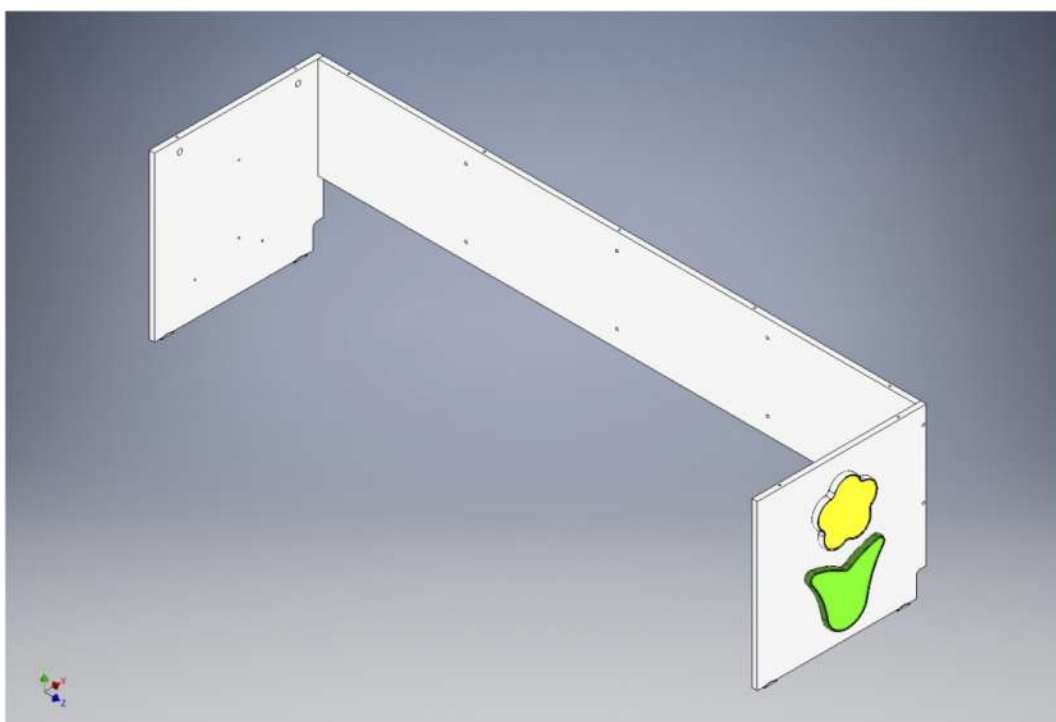



Шаг №3 | Сборка стенки

Закрепите внутренние стенки (3 шт.) к задней при помощи евровинтов 7x50 (6 шт.).

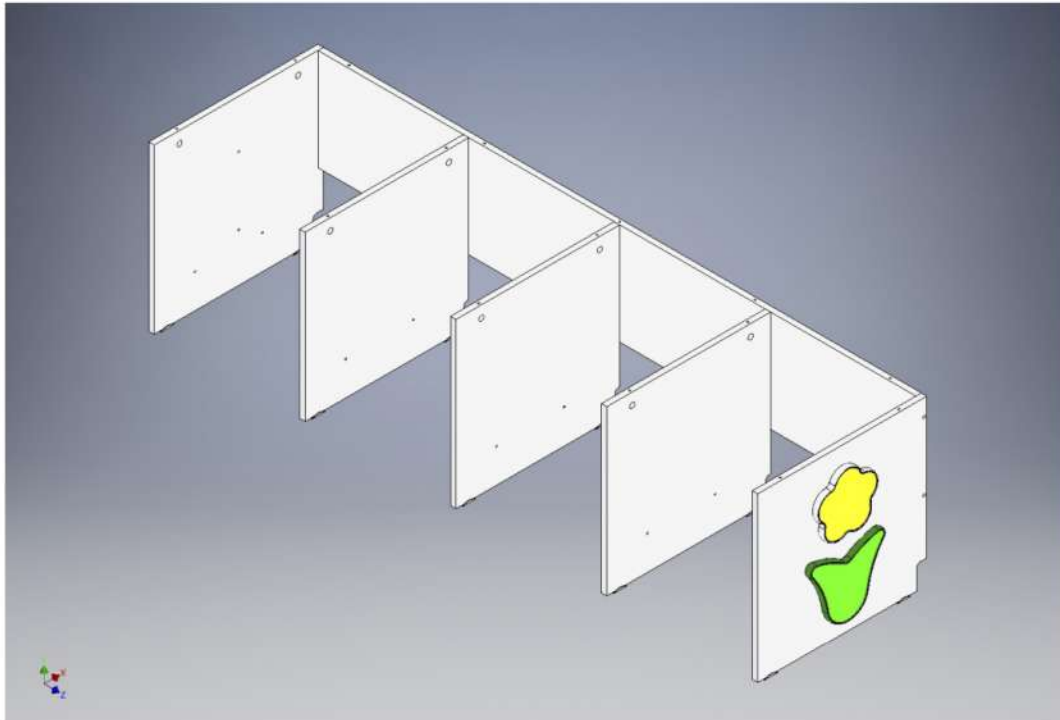

Шаг №4 | Сборка стенки

На винты М4х20 (16 шт.) закрепите направляющие планки из МДФ (8 шт.).

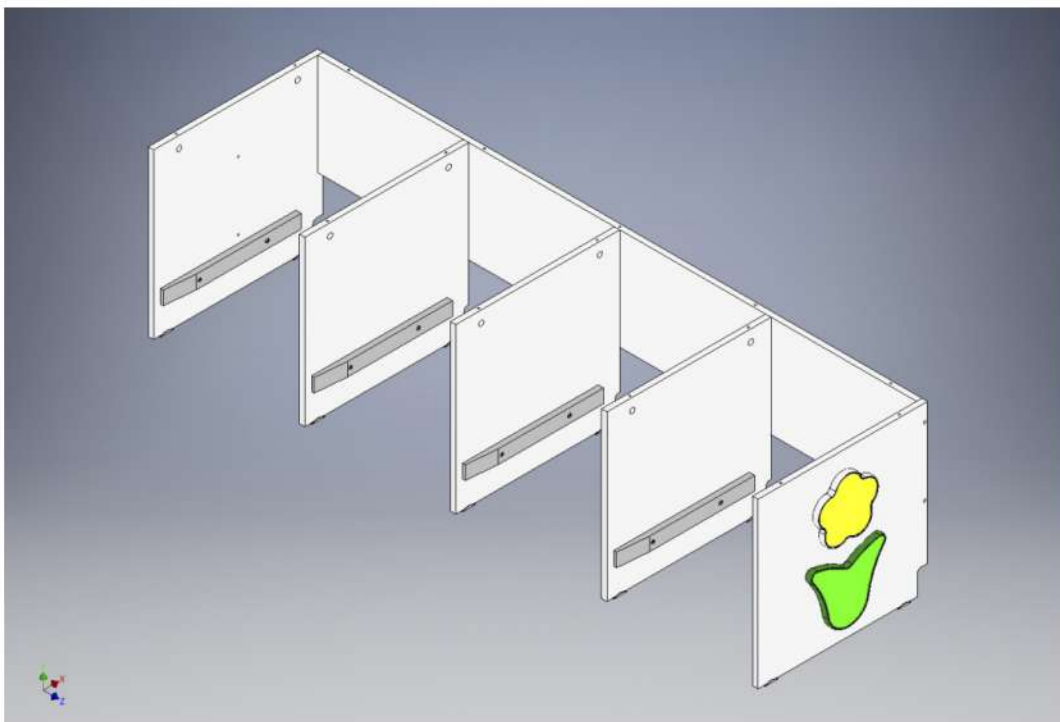



Шаг №5 | Сборка стенки

Установите столешницу. Снизу шток эксцентриков (10 шт.), сверху по задней стенке евроинты 7x50 (5 шт.).

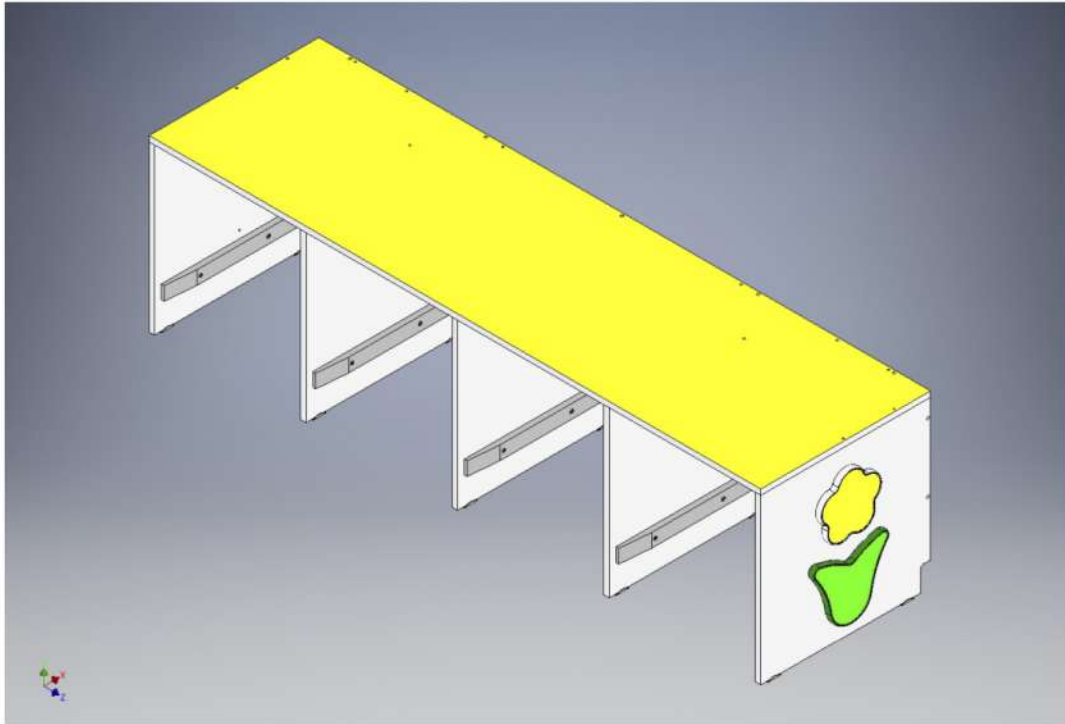

Шаг №6 | Сборка стенки

Установите боковые стенки деревьев. Крепеж: евроинт 7x50 (8 шт.) и эксцентриковая стяжка (8 шт.). Отверстия под эксцентрики должны быть с внутренней стороны деревьев.

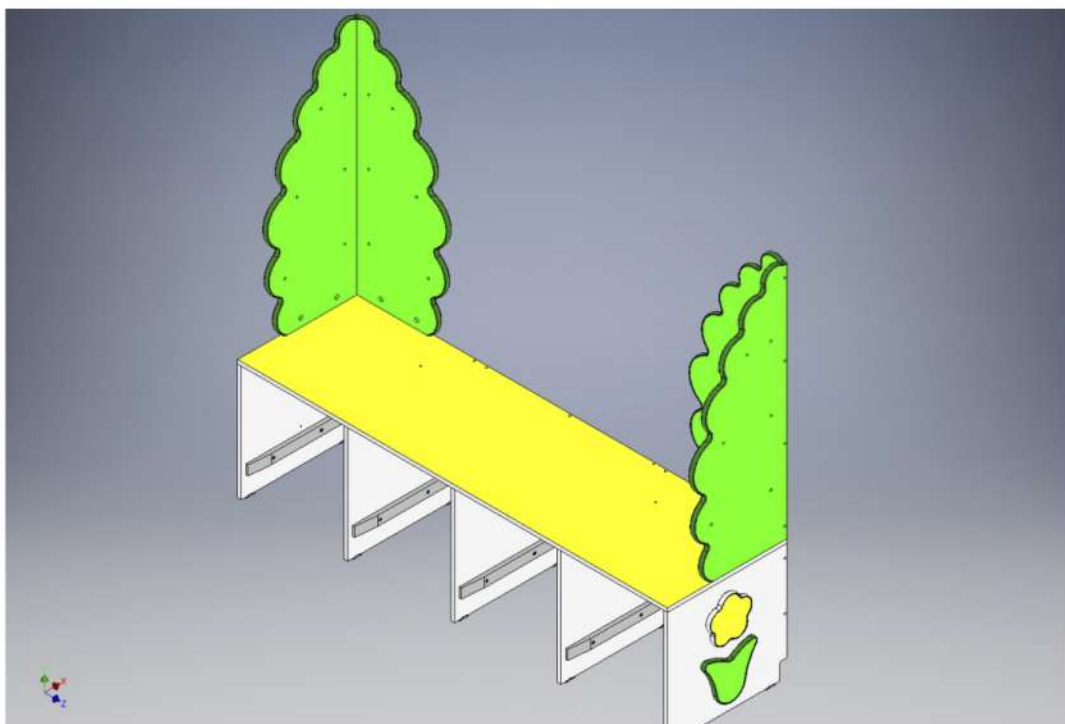



Шаг №7 | Сборка стенки

Закрепите полки (6 шт.) на евровинты 7x50 (24 шт.).

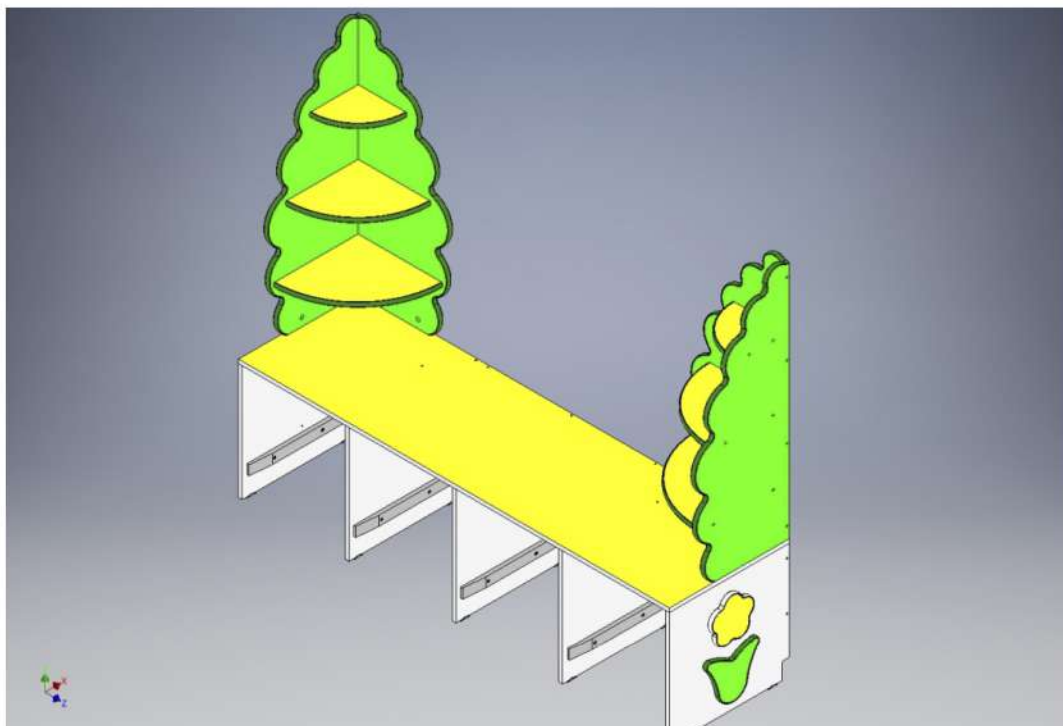

Шаг №8 | Сборка стенки

Установите две боковые и заднюю стенки домика. Крепеж на эксцентрики к столешнице (4 шт.) и евровинты 7x50 (6 шт.).

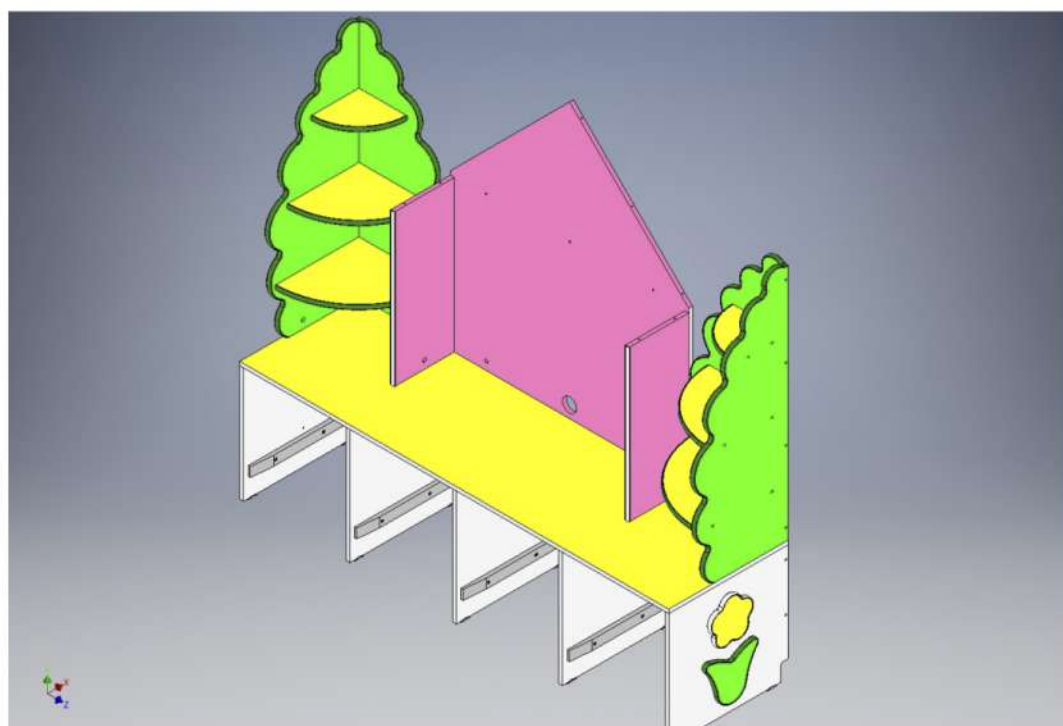



Шаг №9 | Сборка стенки

Закрепите горизонтальную полку при помощи евроинтов 7x50 (7 шт.).

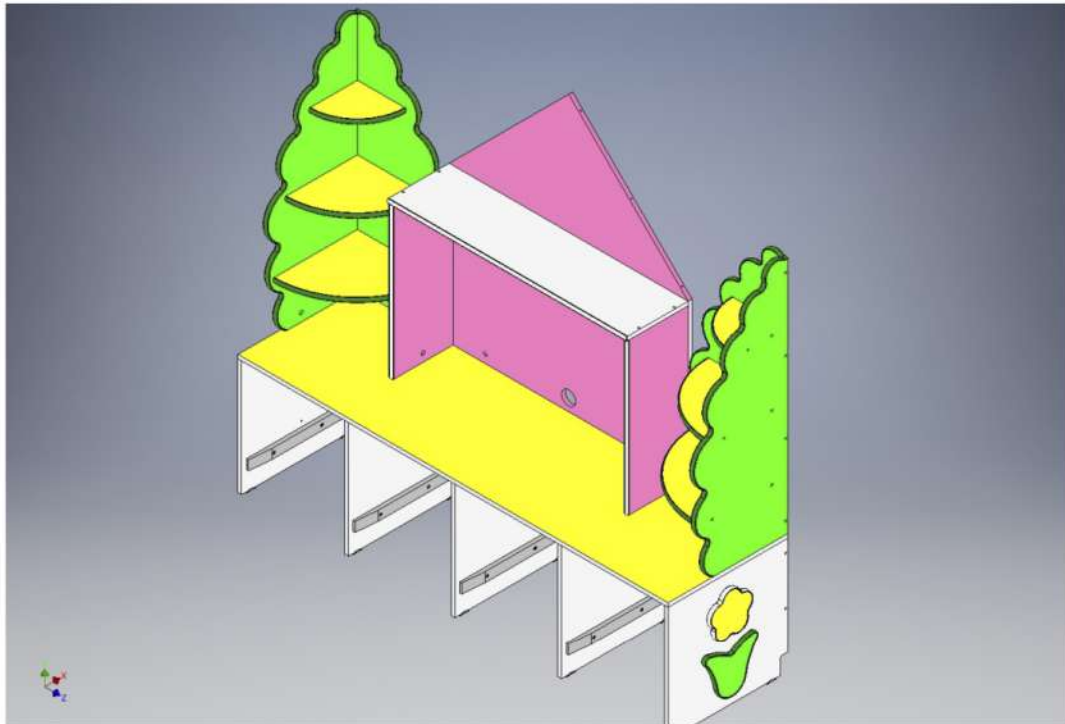

Шаг №10 | Сборка стенки

Установите фронтоны крыши при помощи евроинтов 7x50 (8 шт.).

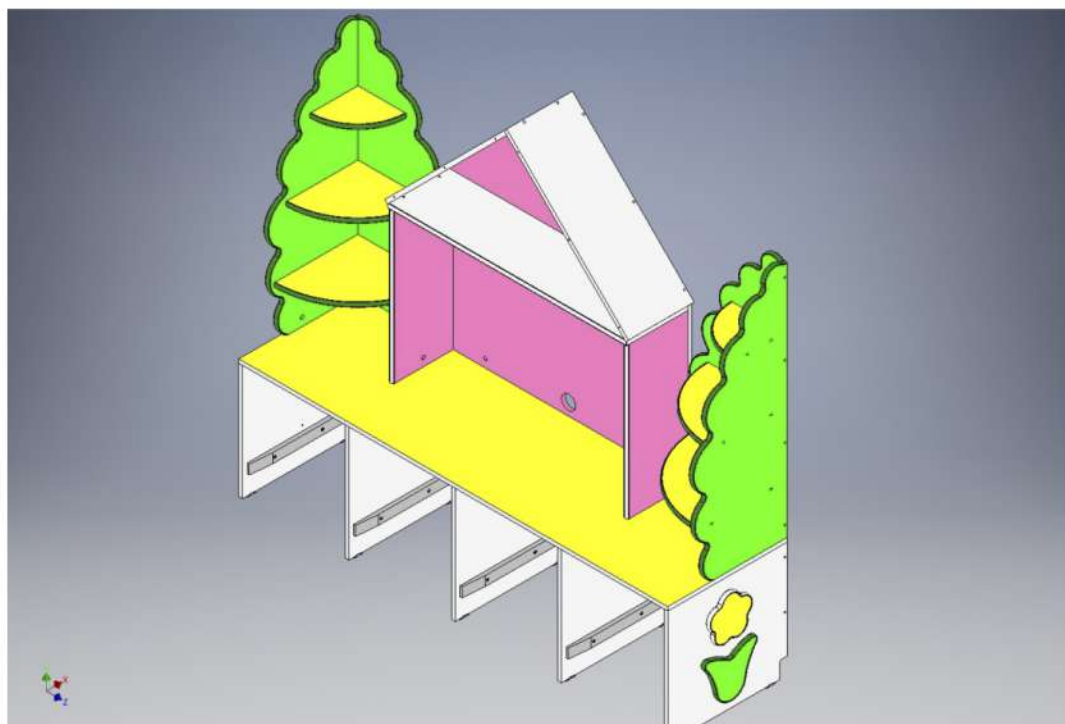



Шаг №11 | Сборка стенки

Закрепите две накладки на фронтоны. Крепеж на евтовинты 7x50 (6 шт.).

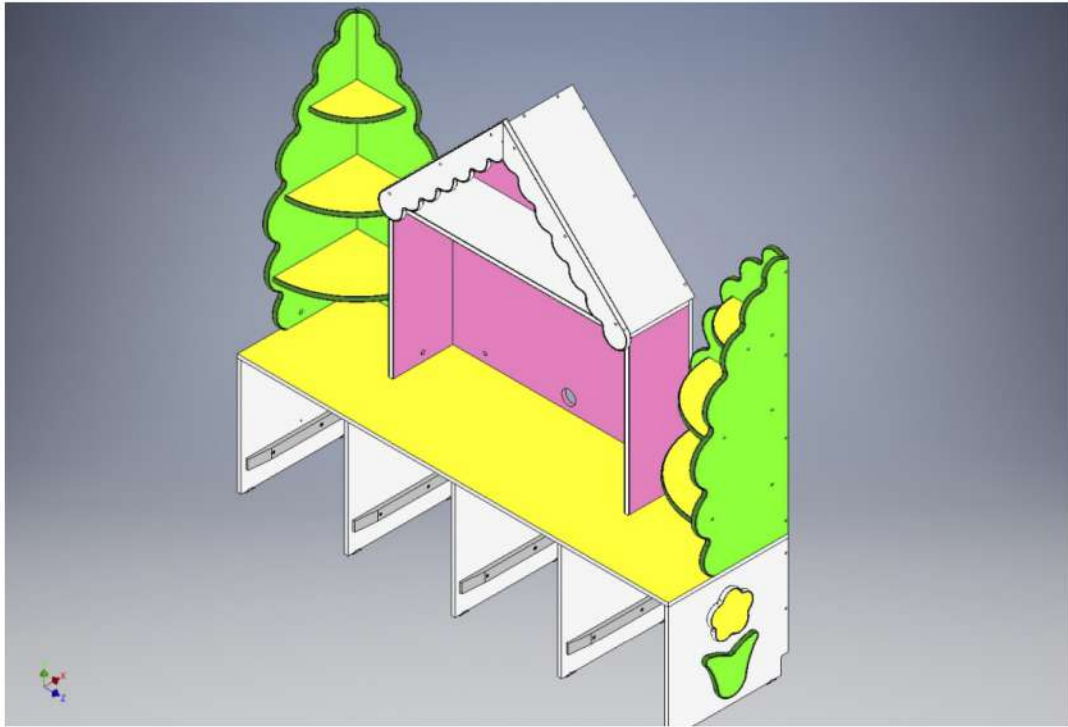

Шаг №12 | Сборка стенки

На межсекционную стяжку закрепите ромашку.

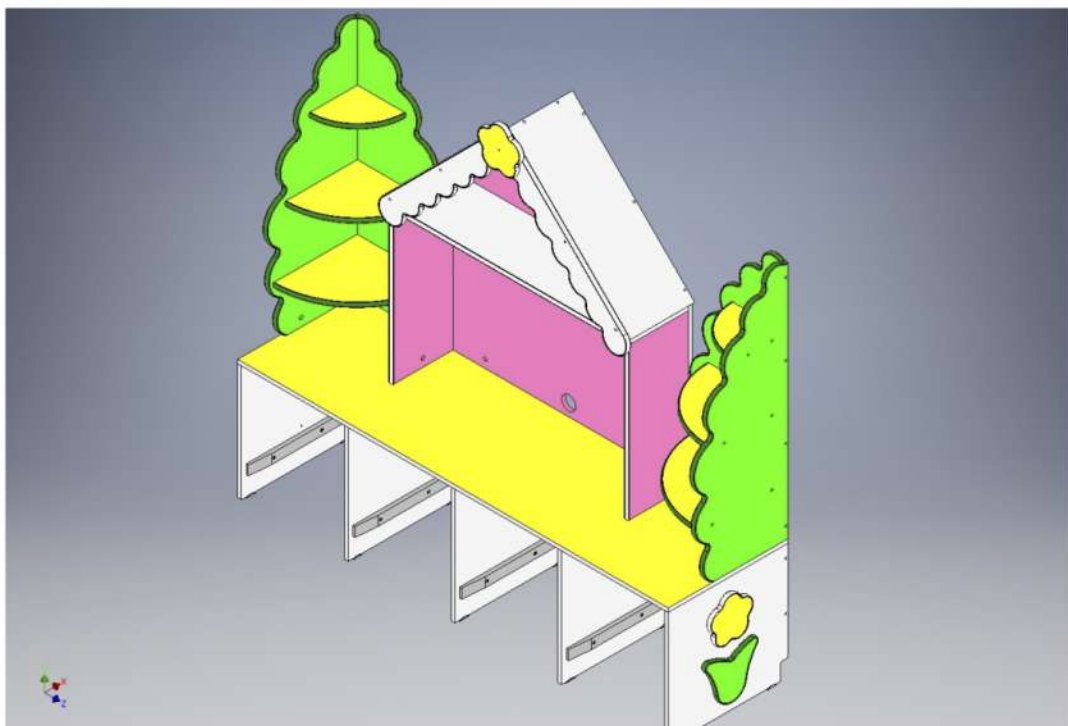



Шаг №13 | Сборка ящиков

Соберите каркас ящика как показано на рисунке. Крепеж на евроинты 7x50 (12 шт.). Три отверстия в горизонтальной планке должны быть вверху.

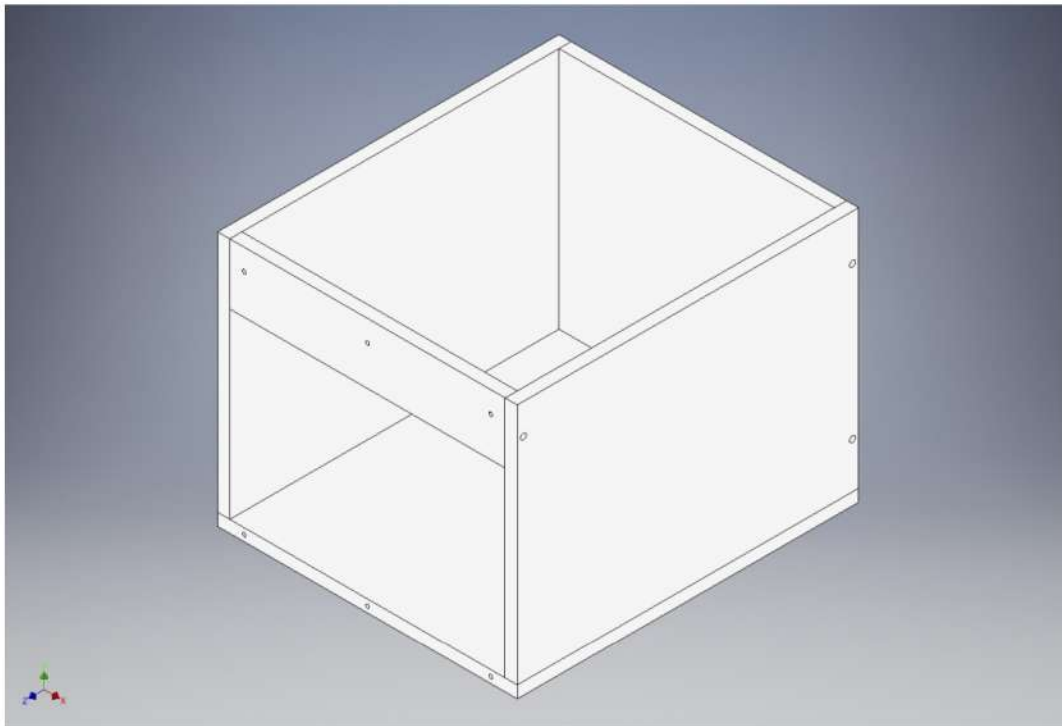

Шаг №14 | Сборка ящиков

Закрепите два крайних и один центральный столбик. Внизу евроинты 7x50 (3 шт.). Изнутри ящика через горизонтальную планку винты M4x25 (3 шт.).

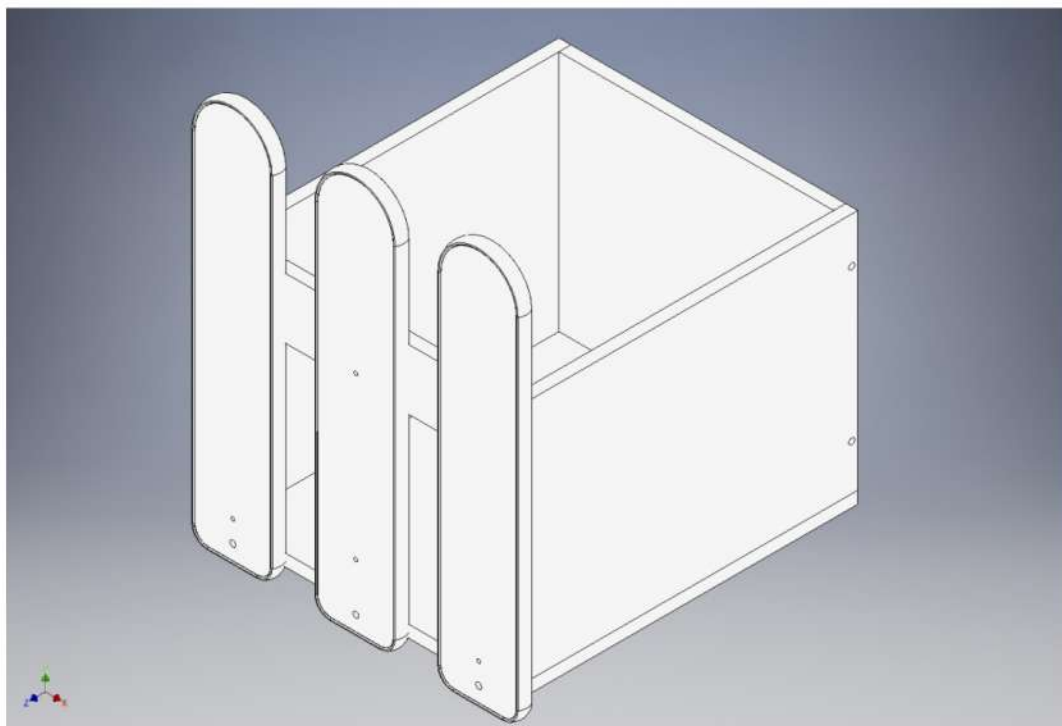



Шаг №15 | Сборка ящиков

Установите накладку трава. Крепеж изнутри ящика: винт М4х25 (3 шт.).

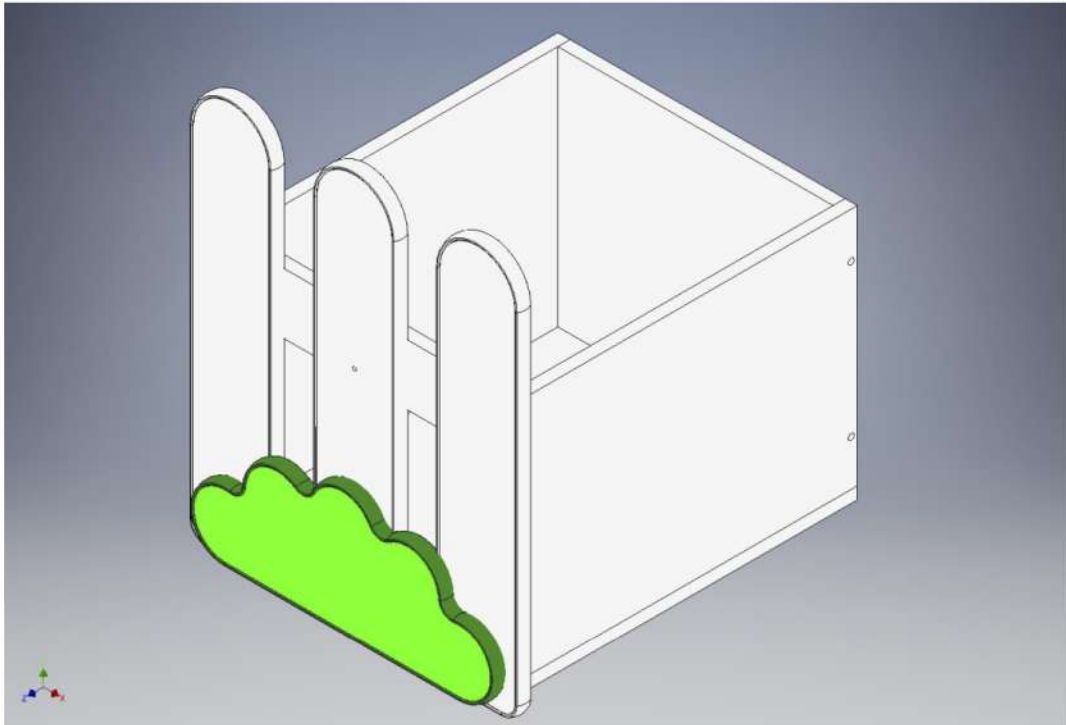

Шаг №16 | Сборка ящиков

Закрепите ромашку на винт М4х25.

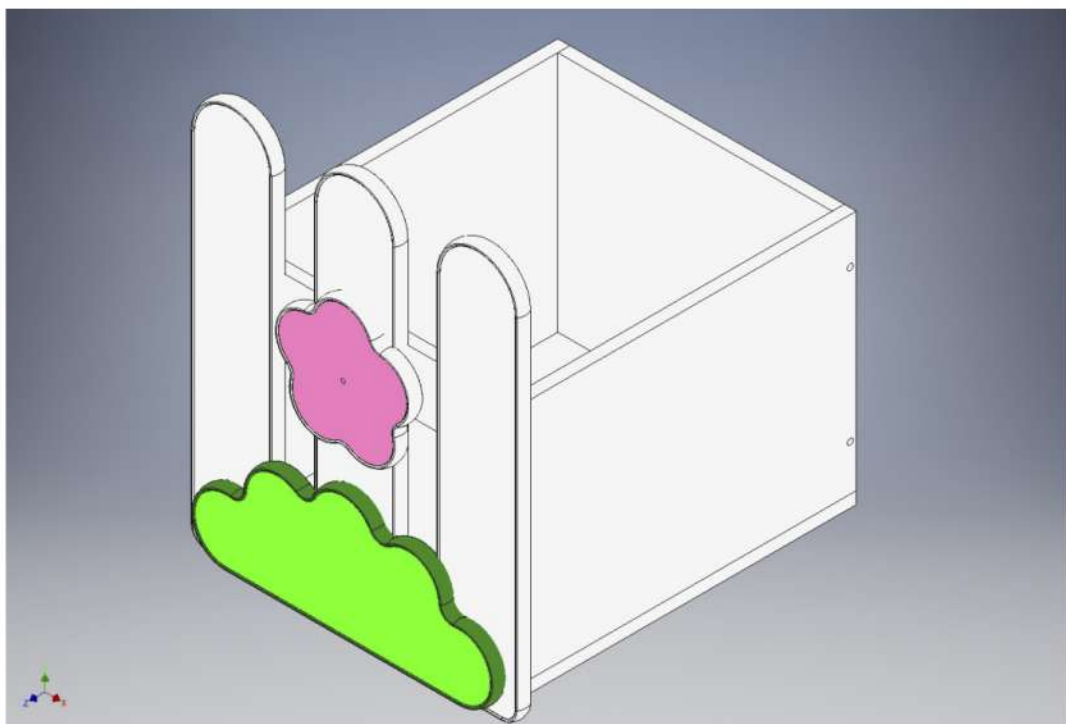



Шаг №17 | Сборка ящиков

На евроинты 6.3x13 (8 шт.) закрепите ролики ко дну ящика.

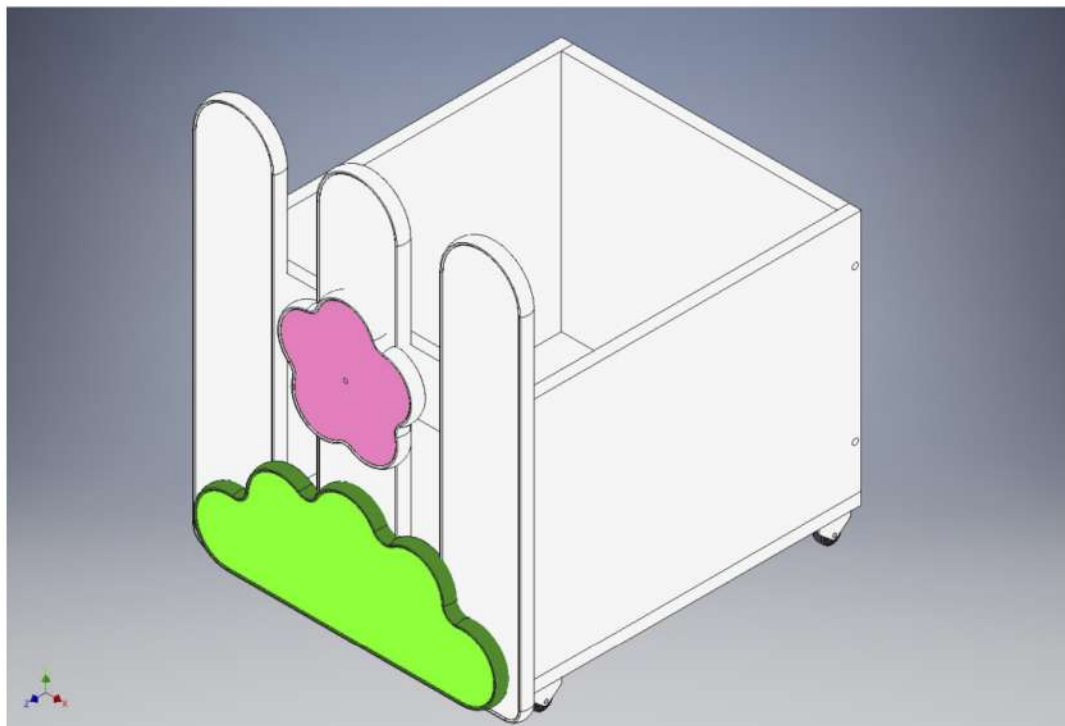

Шаг №18 | Сборка ящиков

Установите собранные ящики как показано на рисунке. Пластиковые заглушки по бокам ящиков (на евроинты 7x50) устанавливать не нужно!

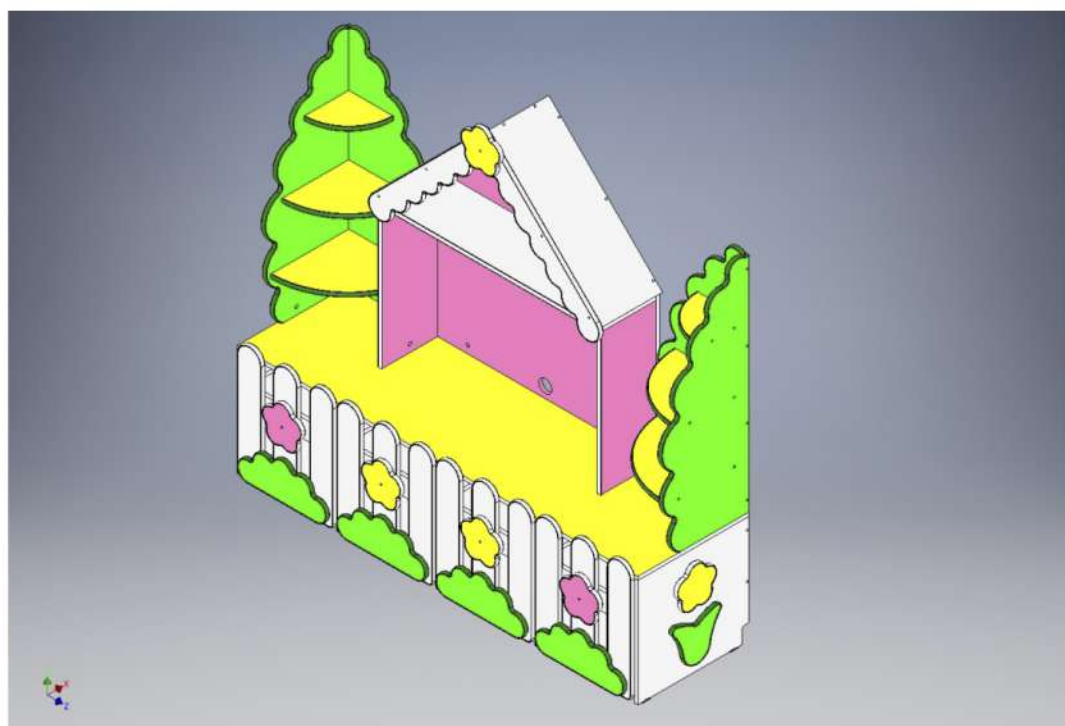



SibStore
интернет-магазин товаров

Интернет-магазин детской мебели

<https://sib-store.ru>

Поздравляем! Стенка готова!



Ваш новый уровень: «Опытный сборщик мебели»

